

## Sicherheit und elektrische Informationen



Entspricht der europäischen Niederspannungsrichtlinie 2006/95/EG



Doppelt isoliert, für Ihre Sicherheit



Schließen Sie dieses Gerät nur mit dem mitgelieferten Netzteil und nicht direkt an das Stromnetz an.



Das Netzteil ist für den Innen- und Außenbereich geeignet.



Dieses Symbol weist darauf hin, dass elektrische Produkte nicht über den normalen Hausmüll entsorgt werden dürfen, sondern den entsprechenden örtlichen Recyclinganlagen zugeführt werden müssen, sofern diese verfügbar sind. Wenden Sie sich an Ihre örtliche Behörde, um Einzelheiten über lokale Recyclingsysteme zu erfahren.  
WEEE-Registrierungsnummer:  
DE 67525937

**IP 44**

230-240 V, 50 Hz

## Safety and electrical information



Complies with the European Low Voltage Directive 2006/95/EC



Double insulated for your safety



Connect only to transformer supplied; do not connect directly to the mains



The transformer is suitable for in- and outdoor



This symbol indicates that electrical products should not be disposed of in the normal household waste but taken to appropriate local recycling facilities, where and when these are available. Contact your local authority for details of local recycling schemes.  
WEEE-Registrierungsnummer:  
DE 67525937

**IP 44**

230-240 V, 50 Hz



**biber**

# LED-Lichterkettenbaum Balkon, 200 cm

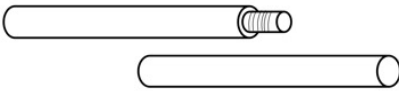
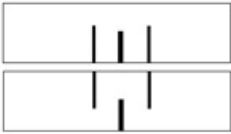
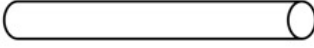

## Anleitung Instructions

## Verpackungsinhalt

| Teil                     | Details  | Abbildung  |
|--------------------------|--|--|
| Netzlichter (A)          |  |  |
| Mittelstangen (B)        | 4 Teile à 22 mm x 530 mm                                   |  |
| Basisplatten (C)         | 2 Stück  |   |
| Basisstangen (16 mm) (D) | 4 Stück à 50 cm  |  |
| Befestigungsgurte (E)    | 3 Stück – zur Befestigung der Lichter an den Mittelstangen |   |

## Gebrauchsanweisung

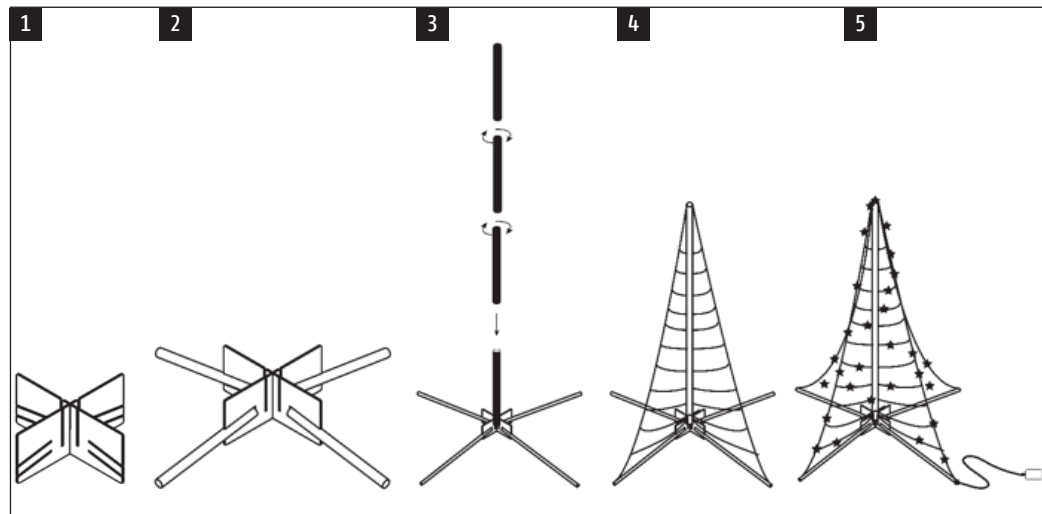

Nehmen Sie das Produkt vorsichtig aus der Verpackung.

1. Fügen Sie die Basisplatten (C) zu einer Kreuzform zusammen.
2. Befestigen Sie die Basisstangen (D) an den Seiten der Basisplatte (C).
3. Schrauben Sie die Mittelstangen (B) auf die Basisplatte (C).
4. Befestigen Sie die Netzlichter (A) an der Spitze der Mittelstangen (B) und befestigen Sie sie auch an der Nut in der Basisplatte (C).
5. Verwenden Sie die 3 Befestigungsgurte (E), um die Netzlichter an den Mittelstangen zu befestigen – es wird empfohlen, sie oben, in der Mitte und unten an den Mittelstangen zu befestigen. Schließen Sie den Netzstecker (in Innenräumen) an und genießen Sie Ihr Produkt.

- Das Kabel muss vor der Verwendung vollständig auseinandergezogen werden und darf keine Verdrehungen oder Verwicklungen aufweisen. Positionieren Sie das Kabel so, dass es keine Stolperfalle darstellt.
- Das Netzteil sollte nicht abgedeckt oder in irgendeiner Weise umhüllt werden, da es im Normalbetrieb warm wird.
- Beachten Sie bitte: Die bei diesem Produkt verwendeten Steckverbinder funktionieren nach dem Schlüssel-Schloss-Prinzip, um sicherzustellen, dass sie korrekt angeschlossen werden. Bitte achten Sie bei der Montage auf die richtige Ausrichtung von Steckdose und Netzteil.

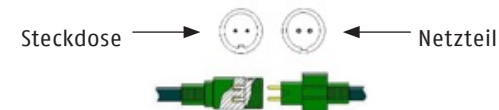

## Sicherheitshinweise

Bitte lesen Sie die Anweisungen und Warnhinweise vor dem Gebrauch sorgfältig durch, um einen sicheren und zufriedenstellenden Betrieb dieses Produkts zu gewährleisten.

## Hinweise

- Für den Innen- und vorübergehenden Außeneinsatz (in der Weihnachtszeit).
  - Dieses Produkt ist für den temporären, saisonalen Einsatz vorgesehen.
  - Netzteil für Innen- und Außenbetrieb.
  - Die verwendeten LEDs (Licht emittierende Dioden) sind nicht austauschbar und halten länger als herkömmliche Glühbirnen (oder Glühfäden).
  - Das Leuchtenset wird über einen 230–240 V 50 Hz Sicherheitstrennstecker betrieben.
  - Bitte bewahren Sie das mitgelieferte Netzteil immer in Innenräumen auf und vermeiden Sie feuchte Bedingungen.
- Wenn Sie bei der Montage dieses Produkts Zweifel haben, wenden Sie sich an eine Elektrofachkraft.**

**Hinweise zur Positionierung**

- Dieses LED-Leuchtsenset ist für den **Außengebrauch** bestimmt.
- Nicht in der Nähe von Heizungen, offenen Flammen oder anderen Wärmequellen aufstellen oder platzieren.
- Verlegen Sie Kabel und Verlängerungen immer so, dass sie keine Gefahr für ältere Menschen, Haustiere und Kinder darstellen.
- Stellen Sie dieses Produkt **nicht** an einem Ort auf, an dem es oder der Stecker durch andere Gegenstände wie Vorhänge, Netze oder Bettzeug verdeckt werden kann.
- Der Hauptstecker **muss** sich im **Innenbereich** befinden.

**Warnung**



- Dieses Leuchtsenset ist für den **Außengebrauch** bestimmt.
- Schließen Sie dieses Produkt auf elektrischem Wege nicht an ein anderes Produkt an.
- Das Netzteil kann sich während des Betriebs erwärmen. Legen Sie es daher nicht auf oder in die Nähe von Oberflächen, die durch Hitze beschädigt werden könnten, z. B. Tischplatten und Teppiche. Achten Sie darauf, dass das Netzteil niemals verdeckt ist.
- Betreiben Sie dieses Produkt nicht in verpacktem Zustand.
- Achten Sie darauf, dass das Kabel oder die Anschlüsse nicht beschädigt werden.
- Wenn ein Teil des Leuchtsensets oder des Kabels beschädigt ist, **muss** das Produkt unbrauchbar gemacht werden.
- Nicht verwenden, wenn die Isolierung des Netzteils, des Leuchtsensets oder des Kabels beschädigt ist. Wenn das Kabel beschädigt wird, muss das Leuchtsenset unbrauchbar gemacht werden.
- Schalten Sie die Leuchte über Nacht oder bei längerer Abwesenheit immer am Netz aus.
- Überlasten Sie Steckdose oder Verlängerungskabel nicht.

- Dieses Produkt ist nur für den dekorativen Gebrauch bestimmt. Darf von Kindern nicht als Spielzeug verwendet werden.
- Außer Reichweite von Kleinkindern aufbewahren oder verwenden.
- Stechen Sie **nicht** in das Kabel hinein, knicken Sie es **nicht** und stellen Sie sich NICHT darauf, während Sie dieses Leuchtsenset in Position bringen, da dies die Verkabelung beschädigt.
- Betreiben Sie dieses Produkt nur mit dem mitgelieferten Netzteil.
- Schließen Sie dieses Gerät nicht direkt an das Stromnetz oder an etwas anderes als das mitgelieferte Netzteil an.
- Bitte stellen Sie sicher, dass das Netzteil in Innenräumen und nicht im Freien oder in feuchter Umgebung eingesteckt wird, da dies zu schweren Verletzungen führen kann.
- Ziehen Sie das Netzteil aus der Steckdose, wenn das Leuchtsenset nicht in Gebrauch ist.

**Das Leuchtsenset wieder verpacken**

- Verpacken Sie Ihr Produkt nach Gebrauch bitte wieder wie folgt, um Schäden zu vermeiden und die Wiederverwendbarkeit Ihres Leuchtsensets zu gewährleisten.
- Ziehen Sie den Stecker vorsichtig ab und wickeln Sie die Zuleitungskabel auf, ohne die Verdrahtung dabei zu belasten.
- Legen Sie das Leuchtsenset und das Netzteil wieder in die Originalverpackung.
- Wir empfehlen, den Karton zu verschnüren oder mit Klebeband zu versehen, um keine Teile zu verlieren.
- Überprüfen Sie vor der Einlagerung des Leuchtsensets, dass Sie keine Teile vergessen haben. Achten Sie darauf, dass der Aufbewahrungsort trocken ist; vermeiden Sie feuchte oder nasse Bereiche.

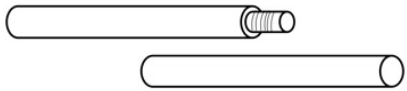
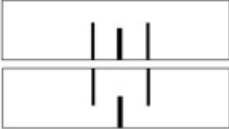
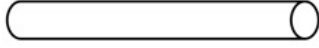
**Pack Contents**

| Item                   | Details  | Image   |
|------------------------|--|---|
| Net Lights (A)         |  |  |
| Central Poles (B)      | 4 Sections 22 mm x 530 mm                      |  |
| Base Plates (C)        | 2 pieces                                       |  |
| Base Poles (16 mm) (D) | 50 cm x 4 pieces                               |  |
| Securing Belt (E)      | 3 pieces – for securing lights to central pole |  |

**Instruction for use**

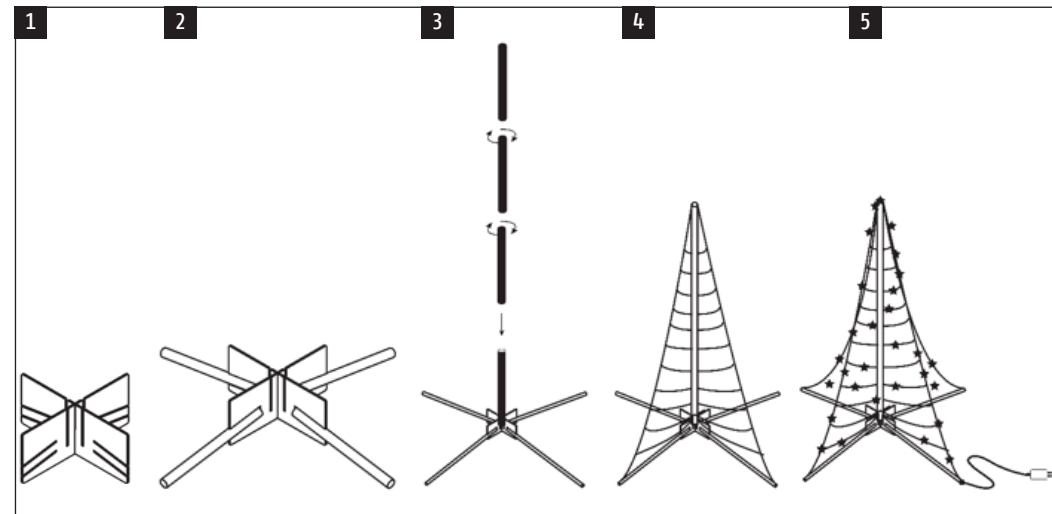

Carefully remove the product from the packaging.

1. Assemble the Base plates (C) into a cross shape
2. Fix the base poles (D) into the sides of the Base plate (C)
3. Screw the central poles (B) into the Base plate (B)
4. Fix the net lights (A) onto the top of the central poles (B) and also affix to groove in base plate (C)
5. Use the 3 Securing belts (E) to secure the net lights to the central pole – suggested at top, middle and bottom of central pole. Plug the transformer in (indoors) and enjoy your product.

- The cable must be fully extended prior to use and there should be no twists or snags.
- Position the cable so it does not pose a trip hazard.
- The transformer should not be covered or enclosed in any way as it will become warm during normal operation.
- Please note. The connectors used on this product have a key insert to ensure they are connected correctly. Please ensure that the key and groove are aligned correctly during the assembly process.

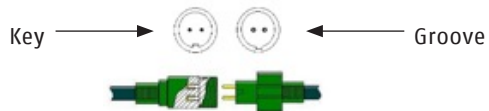

### Safety instructions

Please read the instructions and warnings carefully before use to ensure safe and satisfactory operation of this product.

### Please Note

- For Indoor and temporary outdoor use (during festive seasons).
- This item is designed for temporary seasonal use
- Transformer for indoor and outdoor use.
- Uses non-replaceable LEDs (Light Emitting Diodes), which last longer than traditional incandescent (or filament) bulbs.
- The light set operates via a 230–240 V 50 Hz safety isolating transformer.
- Please always keep the transformer (supplied) indoors and out of damp conditions.

If you are in any doubt about installing this product, consult a qualified electrician.

### Positioning Instructions

- This LED light set is for **outdoor use**.
- Do not position or place near heaters, naked flames or any other sources of heat.
- Always position cables and extension leads so that they will not be a hazard to the elderly, pets and children.
- **Do not** position this product where it or the transformer may be covered by other items e.g. curtains, nets or bedding.
- The mains transformer plug **must** be located **indoors**.

### Warning

- This light set is intended for **outdoor use**.
- Do not connect this product electrically to another product.
- The transformer may become warm in use so do not place it on or near surfaces which could be affected by heat such as table tops and carpets. Please ensure that the transformer is never covered.
- Do not operate this product in its packaging.
- Take care not to damage the cable or fittings.
- If part of light set or cable is damaged the product **must** be destroyed.
- **Do not** use if insulation of the transformer, light set or cable is damaged. If the cable or cord becomes damaged, the light set must be destroyed.
- Always switch off the light at the mains overnight or if left unattended for long periods.
- Do not over load power socket or extension cables.
- This product is for decoration use only. Not to be used by children as a toy. Keep out of reach of small children.
- **Do not** pierce, bend or stand on the cable when securing this light set into position as this will damage the wiring.
- Only operate this product with the transformer supplied.
- **Do not** connect this item directly to the mains or to anything other than the transformer supplied.

- Please ensure the transformer plug is plugged into the mains supply indoors and not outdoors or in damp conditions as serious injury could result.
- Disconnect the transformer from the mains when the light set is not in use.

### Packing the light set

When you have finished using, please repack as follows to avoid damage and to ensure that your light set can be used again.

- Carefully unplug the transformer and coil up the lead cables ensuring no stress is caused to the wiring.
- Place the light set and transformer into the original box
- We recommend that you tether or cello tape the box to avoid any lost items.
- Before you place the light set into storage, check that you have not forgotten any components.
- Ensure the storage area is dry; avoid any damp, wet and humid areas.